

HTM 70/230...240

HALOTRONIC-COMPACT – HTM, HTN | Transformateurs électroniques pour lampes halogènes très basse tension



Caractéristiques produit

- Fréquence de ligne : 50 à 60 Hz
- Suppression RI : selon EN 55015 (A1 : 2007)/CISPR 15, EN 55022
- Harmoniques respectant la norme EN 61000-3-2
- Immunité suivant EN 61547
- Sécurité : selon EN 61347
- Protection contre les courts-circuits, les surcharges, les surchauffes : électroniquement réversible
- Isolation électrique entre le côté primaire et le côté secondaire
- Gradable sur front montant (sans HTN) et sur front descendant

Avantages produits

- Très faible perte d'énergie grâce à la haute efficacité
- Serre-câble disponible pour différents types de câble (HTM)
- Grâce à son design compact, convient à une installation offrant peu d'espace
- Transformateur extrêmement compact pour des conditions d'installation offrant peu d'espace (HTN)
- Fonctionnement de protection dans toute la plage de charge partielle pour une longue durée de vie de la lampe

Domaines d'application

- Eclairage d'effet et d'accentuation
- Salons
- Éclairage d'objets
- Salles de conférences
- Restaurants
- Fixation de meubles encastrés et montés en surface
- Éclairage de commerces
- Salles de réception

Fiche technique

Données électriques

Puissance de la lampe	20...70 W
Maximum output power	70 W
Courant de ligne	0,27 A ¹⁾
Tension nominale	230...240 V
Facteur de puissance λ	0,99
Fréquence de fonctionnement	52 kHz ²⁾
Tension de sortie	11,2 / 11,2 V ³⁾
Tension à l'entrée	207...264 V
Fréquence du réseau	50...60 Hz
Consom. lpe + ballast	74,00 W
Efficiency in full-load	95 %
Plage de tension	230...240 V
Nbre max. de BE sur disjoncteur 10 A	37
Nombre max des ECG sur disjoncteur 16A	59
Isolation galvan. entre second. et prim.	4,00 kV ⁴⁾
Courant d'appel	0,3 A ⁵⁾

¹⁾ Efficacement

²⁾ Approximativement

³⁾ 70 W / 20 W

⁴⁾ eff

⁵⁾ Maximum

Dimensions & poids

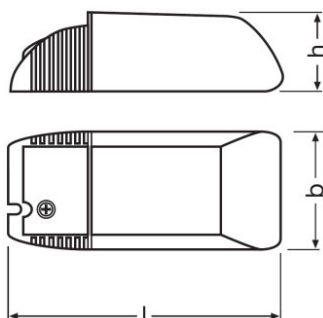

Longueur	108,0 mm
Largeur	52,0 mm
Entraxe de fixation, longueur	-
Hauteur	33,0 mm

Fiche de données produit

Entraxe de fixation, largeur	-
Section du câble au primaire	2,5 mm ²
Section du câble au secondaire	2,5 mm ²
Longueur à dénuder, côté primaire	12 / 7,0 mm ¹⁾
Longueur à dénuder, côté secondaire	12 / 7,0 mm ¹⁾
Poids du produit	110,00 g

¹⁾ Gaine de câble / Câble

Température

Plage de température ambiante	0...+50 °C
Température maximale au point de test	80 °C

Donnée produit supplémentaire

Design / version	Compact avec serre-câble
------------------	--------------------------

Capacités

Variateur	Contrôle début ou fin de phase pour variateurs pour charge inductive
Protection contre la surcharge	Automatique et réversible
protection contre la surchauffe	Automatique et réversible
Protection contre les courts-circuits	Automatique et réversible
Longueur max. entre ballast et lampe	2,0 m
Types de câbles au primaire	NYM 3x1.5 / H05VV-F 3x0.75 / H05VV-F 3x1.0 / H05VV-F 3x1.5 / H05VV-F 2x0.75 / H05VV-F 2x1.5 / H05VVH2-F 2x0.75 / H05VVH2-F 2x1.5 mm ²
Types de câbles au secondaire	NYM 3x1.5 / H05VV-F 3x0.75 / H05VV-F 3x1.5 / H05VV-F 3x1.5 / H05VV-F 2x0.75 / H05VV-F 2x1.5 / H05VVH2-F 2x0.75 mm ²
Gradable	Oui
Plage de gradation	0...100 %
Charge à vide	Oui
Pour appareil avec classe de protec	II
Intended for no-load operation	Non

Certificats & Normes

Labels et agréments	VDE / VDE-EMC / Homologué E1 / EAC
---------------------	------------------------------------

Fiche de données produit

Normes	Conformément à DIN VDE 0875/CISPR 15/EN 55015/Conformément à EN 61547/EN 61047/Conformément à IEC 61000-3-2/EN 61000-3-2/Conformément à EN 55015/Conformément à EN 61000-3-2/Conformément à EN 61547/Conformément à IEC 61347/Conformément à EN 61347/Conformément à EN 55015/Conformément à EN 61000-3-2/Conformément à EN 61547/Conformément à EN 61047
Type de protection	IP20









Données logistiques

Nomenclature douanière	850440909000
-------------------------------	--------------

Environmental information

Information according Art. 33 of EU Regulation (EC) 1907/2006 (REACH)	
Date of Declaration	13-05-2022
Primary Article Identifier	4050300442310
Candidate List Substance 1	Lead
CAS No. of substance 1	7439-92-1
Safe Use Instruction	The identification of the Candidate List substance is sufficient to allow safe use of the article.
Declaration No. in SCIP database	8b145f50-5dc5-4dbb-90bd-b1e7a704b191

Données de téléchargement

Dossier	
	User instruction HALOTRONIC HTM HTN HTL
	User instruction HTLHTMHTN UI 080518
	Déclaration de Conformité 504178_EAC HT family
	Déclaration de Conformité VDE ENEC Certificate 40024665
	Déclaration de Conformité HALOTRONIC EMC 134590 280722
	Déclarations de conformité HALOTRONIC ET PARROT CE 3674444 150222
	Notice d'installation 334738_HALOTRONIC – Manual
	CAD data 3-dim 313437_108x52x33 9900021

Fiche de données produit



CAD data 3-dim
313457_108x52x33 9900021



CAD data 3-dim
313479_108x52x33 9900021



CAD data PDF
313411_108x52x33 9900021

Ecodesign regulation information:

Separate control gear and light sources must be disposed of at certified disposal companies in accordance with Directive 2012/19/EU (WEEE) in the EU and with Waste Electrical and Electronic Equipment (WEEE) Regulations 2013 in the UK. For this purpose, collection points for recycling centres and take-back systems (CRSO) are available from retailers or private disposal companies, which accept separate control gear and light sources free of charge. In this way, raw materials are conserved and materials are recycled.

Données logistiques

Code produit	Description produit	Unité d'emballage (Pièces/Unité)	Dimensions (longueur x largeur x hauteur)	Volume	Poids brut
4050300442310	HTM 70/230...240	Carton de regroupement 20	270 mm x 94 mm x 229 mm	5.81 dm ³	2436.00 g

Le code produit mentionné décrit la petite quantité d'unité qui peut être commandée. Une unité peut contenir un ou plusieurs produits. Lorsque vous passez la commande, merci de bien vouloir entrer une unité ou un multiple d'une unité.

Avertissement

Subject to change without notice. Errors and omission excepted. Always make sure to use the most recent release.